



BU Hydraulic Systems

DIPLOMATIC
MOTION SOLUTIONS
a member of **DAIKIN** group

MOVE MODERN



Valvole Convenzionali



Valvole Proporzionali



Soluzioni IO-Link



Servo-cilindri Oleodinamici

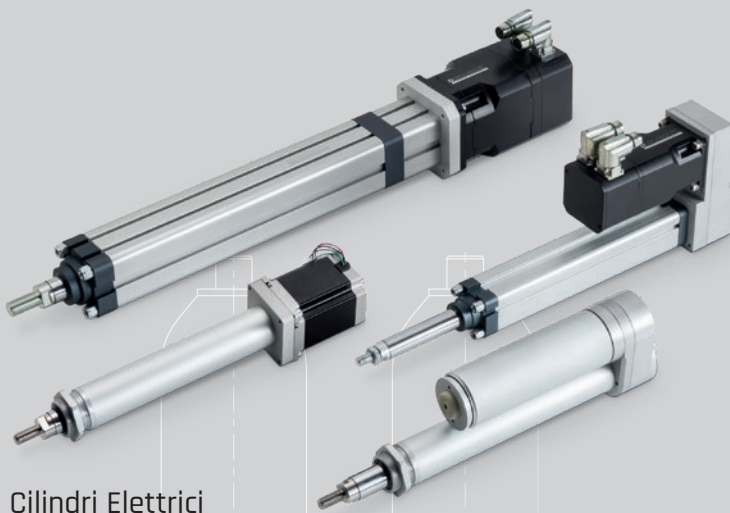

Cilindri Elettrici



Pompe Oleodinamiche

Diplomatic Motion Solutions

Diplomatic Motion Solutions è uno dei maggiori player mondiali nel settore del controllo del movimento.

Gruppo in costante crescita, l'azienda ha sempre mantenuto il suo slancio pionieristico, affiancando nel tempo alla progettazione e produzione di componenti oleodinamici, anche soluzioni elettromeccaniche e sistemi intelligenti, perfettamente in linea con i principi dell'Industria 4.0.

Lo stesso livello di efficienza, affidabilità, qualità di prodotto e di servizio viene garantito ovunque grazie ad una presenza internazionale. I valori di solidità, competenza e progresso tecnologico vengono diffusi trasversalmente in ogni continente.



Hydraulic Systems

La BU Hydraulic Systems è dedicata allo sviluppo dei progetti su commessa all'interno del Gruppo, con due moderne sedi a Lainate (MI) e Padova.

guardare al futuro
per vincere
le sfide quotidiane



La BU Hydraulic Systems è il punto di eccellenza all'interno di Duplomatic nella progettazione e costruzione di impianti su commessa.

Nella sede produttiva di Lainate (Milano) con oltre 3.000 mq coperti, modernamente attrezzata e dotata di aree di montaggio, saldatura, verniciatura e collaudo, il team Hydraulic Systems progetta, costruisce e collauda i sistemi e le applicazioni che consentono alle aziende clienti di vincere le sfide che ogni giorno pone il mercato. Tecnologia, innovazione e sostenibilità sono i principi che regolano le azioni quotidiane di tutto il team di lavoro.

VISION
gruppo **Daikin**

Ogni progetto promuove prodotti ad elevata efficienza energetica volti alla riduzione dell'impatto ambientale dei materiali attraverso l'intero ciclo di vita.



I team delle due sedi si occupano di:

- **progettazione**
- **produzione**
- **collaudo**

di centrali, manifold e cabinati.



innovazione per raggiungere obiettivi e traguardi

Nella sede di Padova, di 2.500 mq recentemente ammodernati, da oltre 35 anni vengono realizzati impianti estremamente complessi, nei quali viene richiesta la progettazione non solo dal punto di vista oleodinamico ma anche meccanico, pneumatico e, in alcuni casi, la gestione della parte software. Queste competenze, abbinate a quelle della sede di Lainate, permettono a Diplomatic di rispondere a tutte le richieste dei clienti.

PROGETTAZIONE

diamo forma al futuro

Attraverso moderni sistemi di progettazione 3D, uniti alle competenze specifiche di un team tecnico qualificato, ogni progetto prende forma e cresce attraverso un dialogo costante con il cliente.

Un metodo di lavoro consolidato permette di razionalizzare ogni fase della progettazione, per ottenere un risultato perfettamente aderente alle aspettative del cliente ed ottimizzato per qualsiasi applicazione.

Grazie ad un'accurata analisi delle normative applicabili e delle specifiche di commessa, ogni progetto viene realizzato in maniera conforme alle richieste e perfettamente dimensionato al suo contesto.

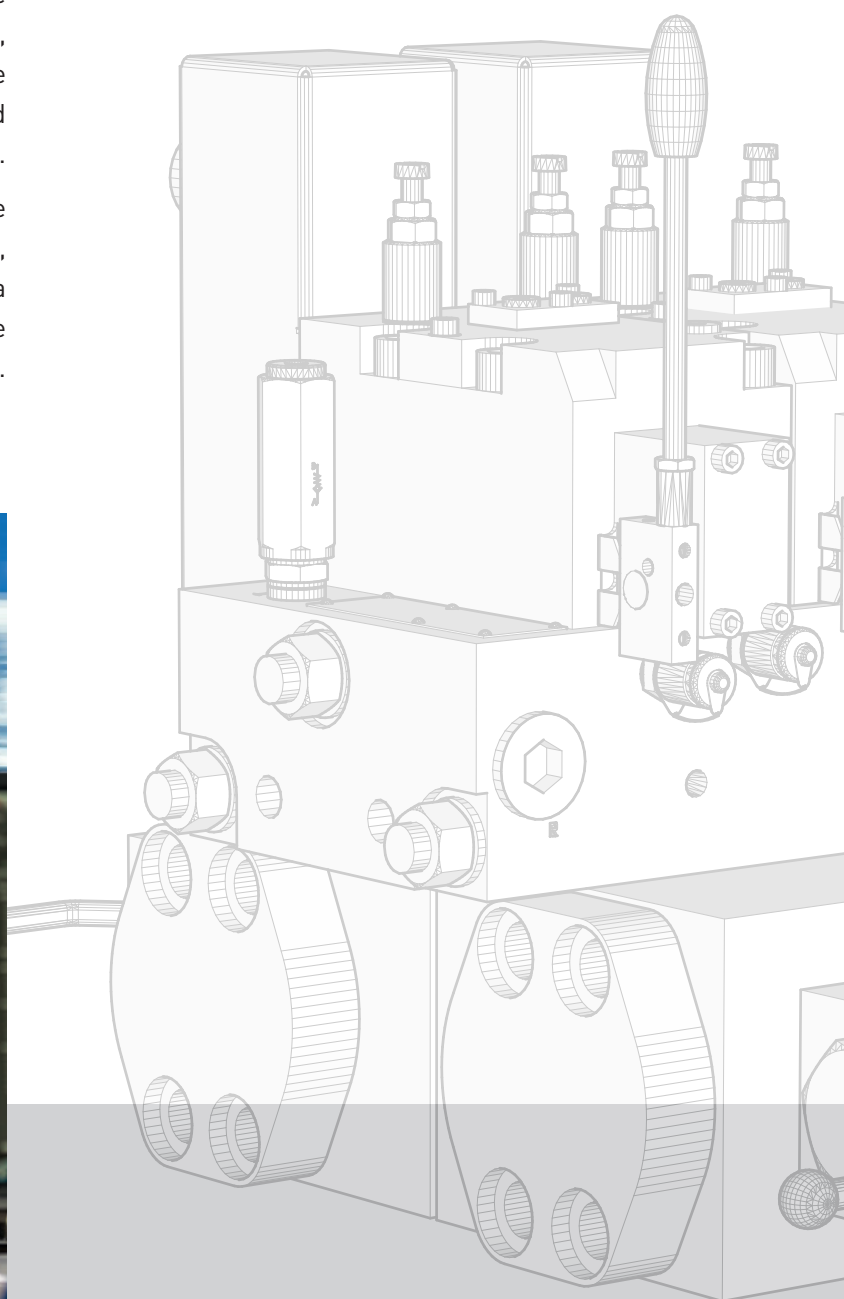

PRODUZIONE

efficienza e cura in ogni fase produttiva

L'efficienza di una moderna organizzazione industriale è per Diplomatic sempre unita alla passione e alla cura che un artigiano metterebbe in ogni gesto del suo lavoro. Le fasi di assemblaggio sono semplificate per facilitare l'eventuale sostituzione di qualsiasi pezzo, in caso di manutenzione.

La verniciatura è una lavorazione gestita sia internamente, dove è possibile scegliere tra un'ampia gamma di colori, sempre conformi e performanti in termini di resa, durata e salubrità, sia presso selezionati fornitori in possesso delle certificazioni necessarie e adeguate anche per i cicli più severi.

I controlli e collaudi finali sono un aspetto imprescindibile del ciclo della produzione.

Il processo prevede una check list dettagliata e inderogabile affinché ogni prodotto possa essere dichiarato conforme.

Spesso il cliente è invitato ad assistere al collaudo, per verificare in prima persona la rispondenza del sistema ai requisiti stabiliti.

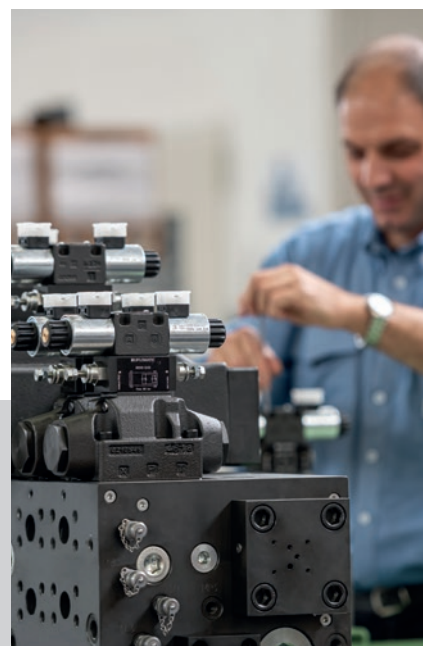
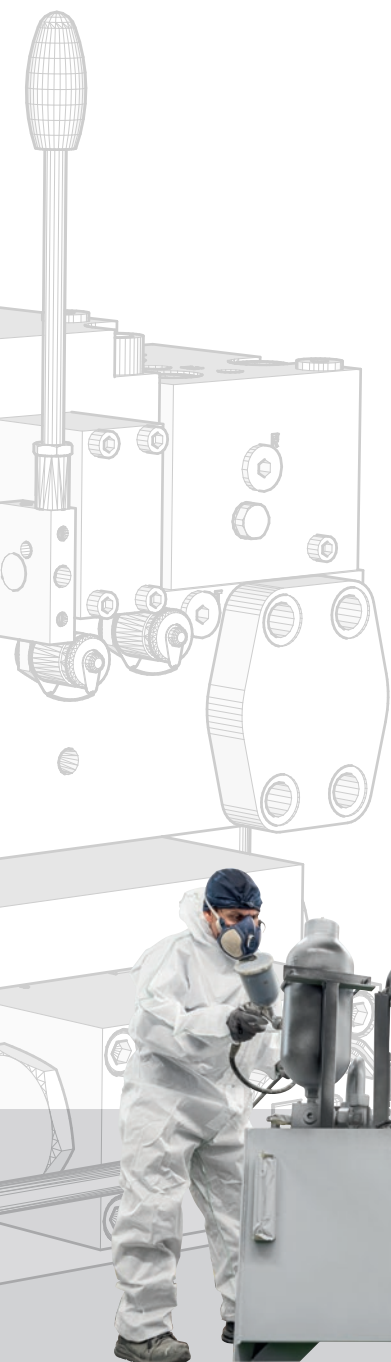

SOLUZIONI PER L'INDUSTRIA

affidabilità e customizzazione

L'industria è da sempre uno dei settori primari per le applicazioni oleodinamiche.

Le soluzioni Duplomatic sono impiegate in svariati ambiti: dalle macchine utensili, alle presse, dalle macchine per lavorazione della gomma e della plastica, alle cartiere.



Centrale Energy Saving per macchine transfer

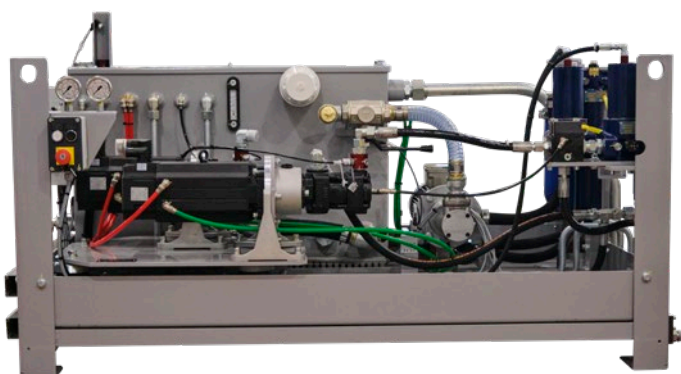

Centrale idraulica per punzonatrice con servo pompa



Deformazione - presse Energy Saving

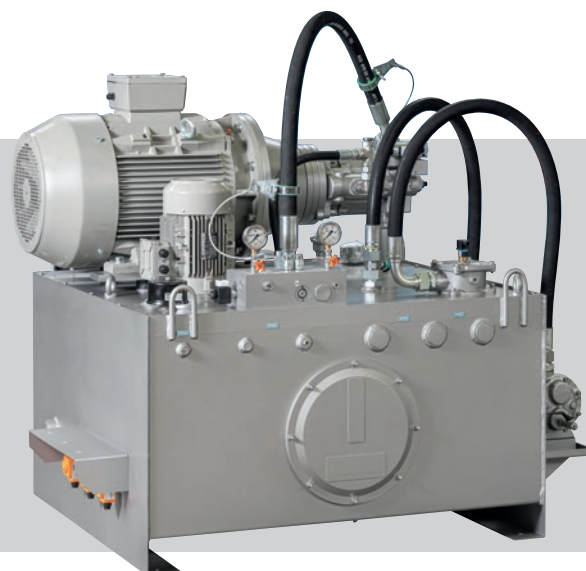

Deformazione - macchine CNC per taglio e asportazione su tubi e barre piene



Gomma - mescolatori e calandre

Il nostro obiettivo è essere un partner affidabile per i costruttori di macchine grazie all'alto grado di sicurezza dei nostri prodotti, alla tecnologia costantemente aggiornata delle soluzioni e ad un servizio di pre e post vendita celere e proattivo.

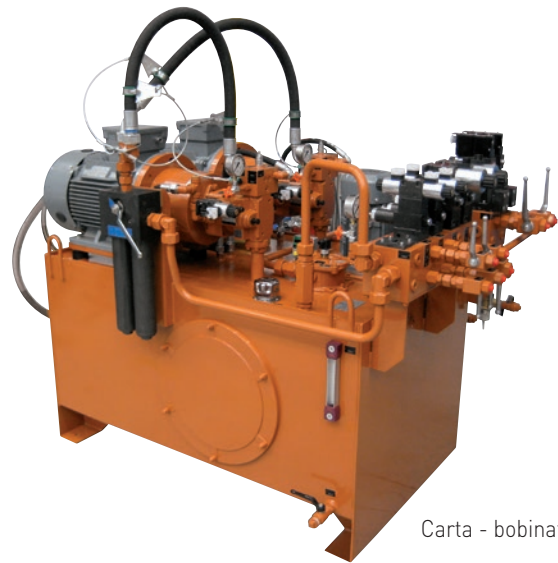

Carta - bobinatrici



Gomma e plastica - manifold per presse



SOLUZIONI PER L'ENERGIA

tecnologia e continuità

I sistemi oleodinamici rivestono un ruolo cruciale nel settore energia, nel quale la continuità del servizio deve essere sempre garantita.

Turbina a gas - centrale di potenza



Turbine a vapore - lubrificazione



Turbine a vapore per nucleare - centrale di potenza



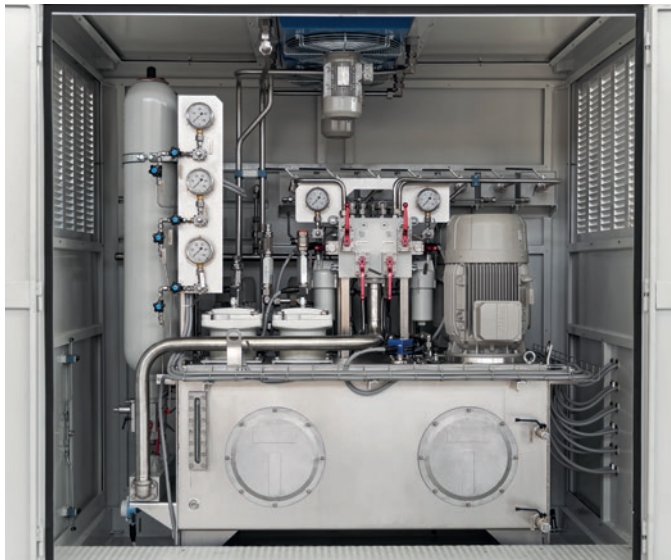

Turbine a vapore - HPU con cabinato

Fin dai primi anni '80 il settore delle turbine a gas e delle turbine a vapore ha rivestito un'importanza strategica per Duplomatic BU Hydraulic Systems, che continua ad investire in ricerca e sviluppo per migliorare le performance e l'affidabilità dei propri sistemi.



Turbogas - gruppo di avviamento

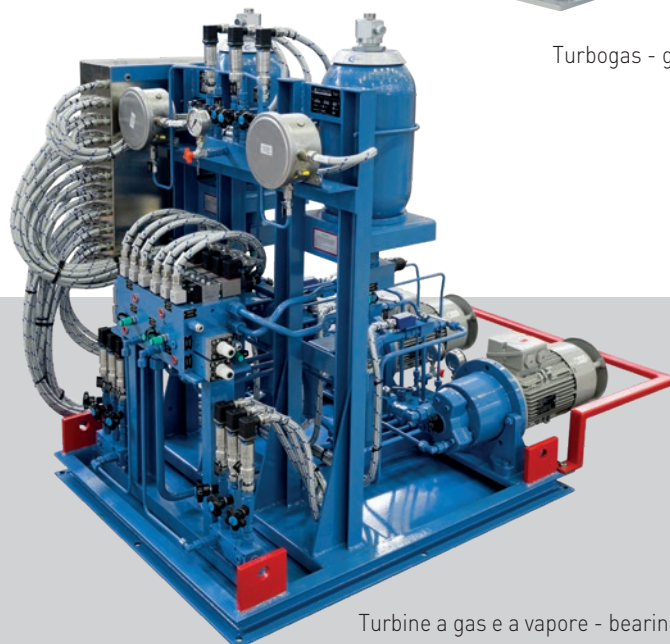

Turbine a gas e a vapore - bearing jacking oil systems

Turbine a gas e a vapore - trip block SIL3



SOLUZIONI PER OFFSHORE E OIL & GAS

precisione e sicurezza

Nel settore navale e offshore, le soluzioni Diplomatic vengono utilizzate in tutti i sistemi di movimentazione come bracci meccanici delle gru, argani e paratie mobili e nei sistemi ausiliari di generazione potenza.

L'elevata affidabilità e la precisione sono un must da perseguire con tenacia instancabile per soddisfare i requisiti imposti da condizioni estreme come quelle dell'offshore, dove è necessario porre particolare attenzione alla sicurezza umana e alla salvaguardia dell'ambiente.

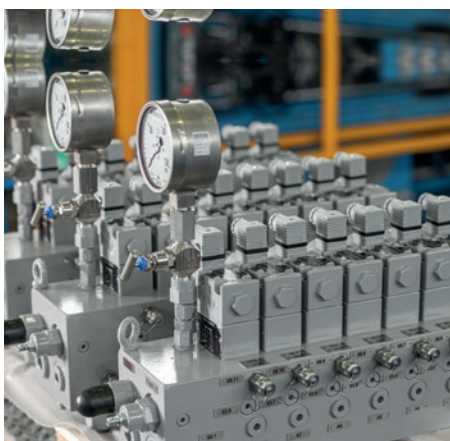

Gestione freni negativi argani

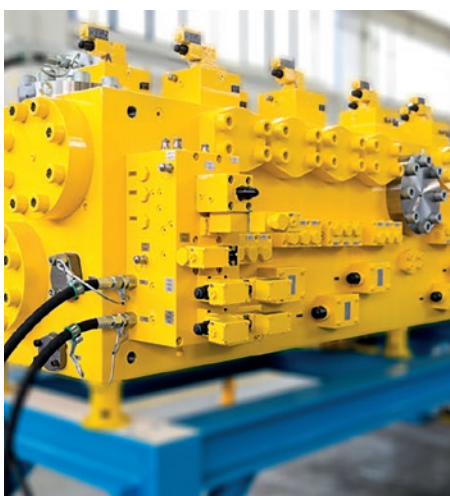

Sistema innovativo per aggancio e sgancio rapido delle navi dalla piattaforma di estrazione

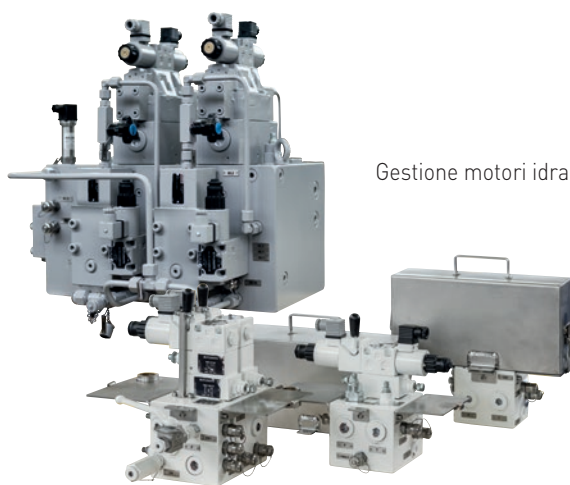

Gestione motori idraulici argani

Container con HPU, quadri elettrici e PLC per mezzo navale FPSO





Pannello in AISI 316 per gasdotto



Container per perforazione adatto ad ambienti con elevata escursione termica

Alta affidabilità e massima attenzione alla sicurezza sono i requisiti imprescindibili nella progettazione Duplomatic per le soluzioni Oil & Gas.

Centrali e banchi valvole sono realizzati con design compatto, adatti anche per ambienti a rischio esplosivo.



Centralina per il comando dell'attuatore e delle valvole sezionatrici per oleodotto

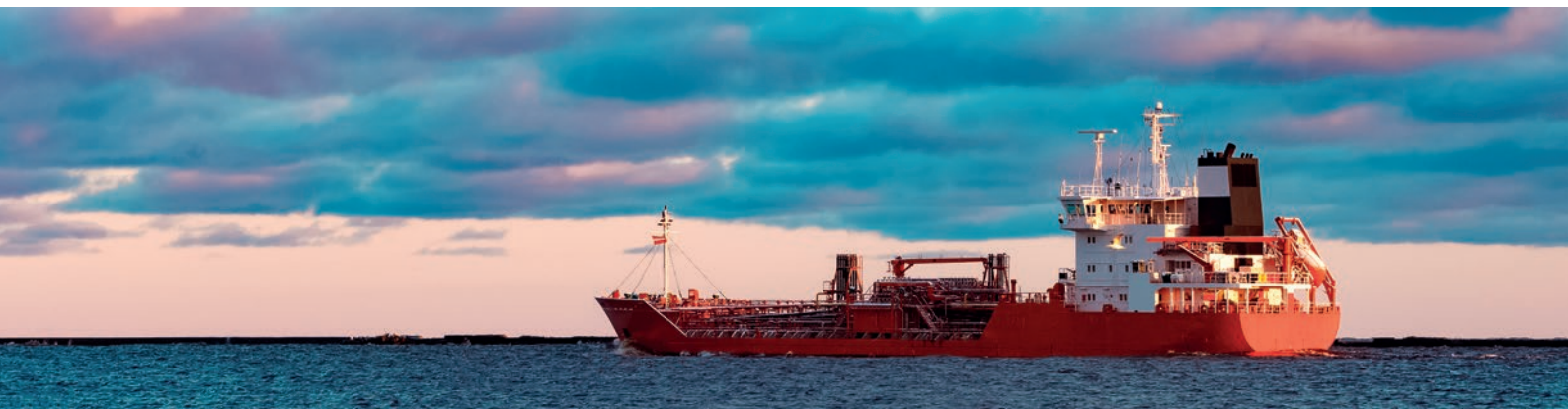

SOLUZIONI PER LA SIDERURGIA

responsabilità e innovazione

Un altro impiego delle soluzioni Diplomatic è quello nel settore siderurgico che, per le sue condizioni di lavoro dure, necessita di componenti dalle caratteristiche specifiche.

Anche in questo campo, alla base dei prodotti, c'è il costante avanzamento tecnologico e la garanzia di affidabilità.

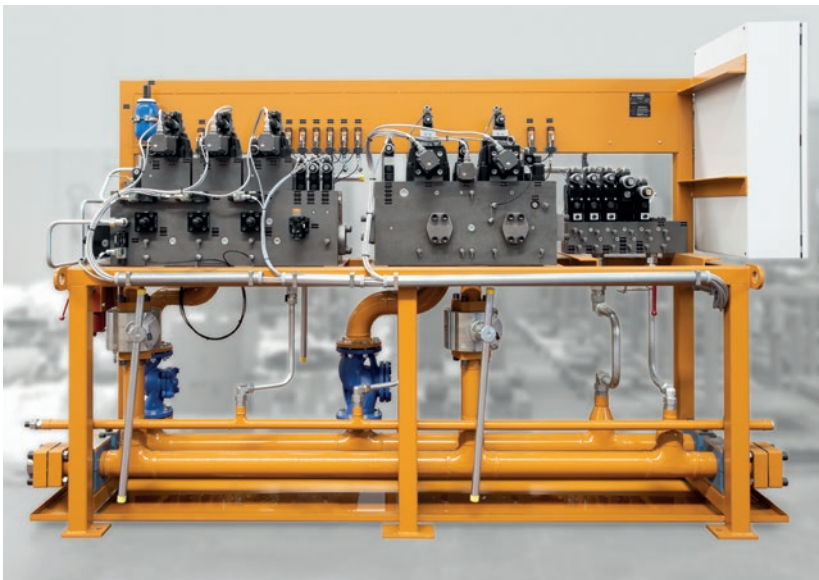

Siderurgia - banco controllo elettrodi forno EAF

Siderurgia - centralina di servizio



Siderurgia - banchi controllo segmenti di colata

SOLUZIONI PER LA RACCOLTA DIFFERENZIATA

sostenibilità e ambiente

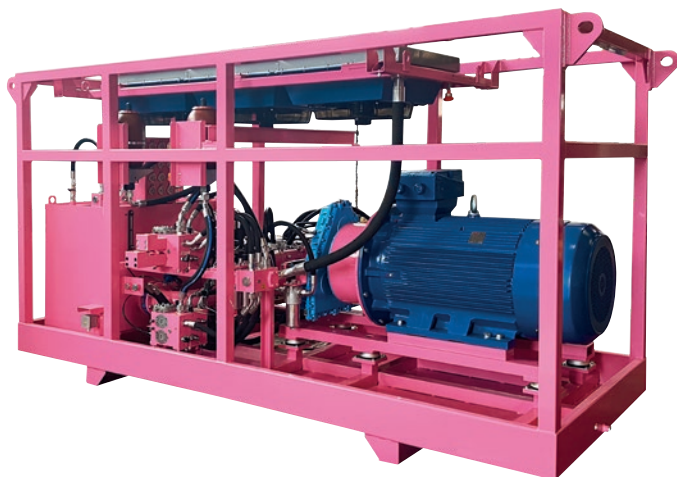

Centrale per trituratore circuito chiuso (250 kW)

La BU Hydraulic Systems è un fornitore consolidato per i costruttori di trituratori, cesoie, compattatori che operano in condizioni di lavoro particolari e che devono garantire continuità di servizio. Duplomatic offre soluzioni sia in circuito chiuso sia in circuito aperto.

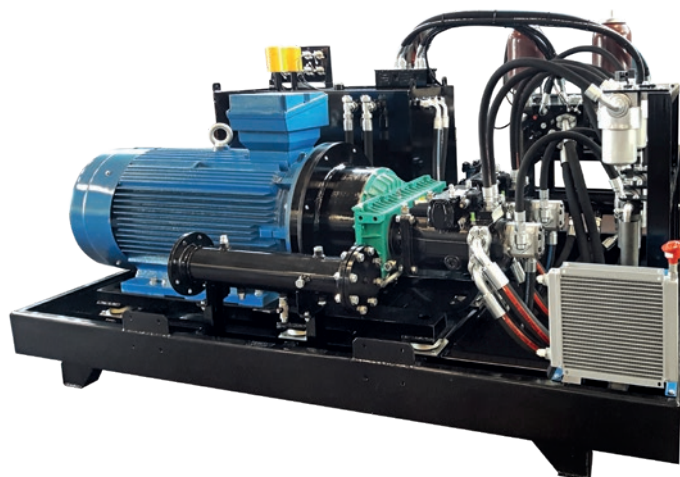

Centrale per trituratore circuito chiuso (315 kW)



Applicazione in circuito chiuso (220 kW)

POST VENDITA

il servizio che fa la differenza

Il team di Diplomatic affianca ogni cliente dalla progettazione e realizzazione fino alla fase di commissioning e di assistenza post vendita, in tutto il mondo.

Siamo con voi quando pensate al vostro prodotto, quando lo vedete realizzato, ma soprattutto quando muoverà i suoi primi passi e quando avrà bisogno di cure.

Talvolta la soluzione più idonea si definisce proprio attraverso la valutazione sul campo dell'as-is, per proporre poi rinnovamenti e miglioramenti dei macchinari già installati o per fornire utili suggerimenti in vista di una sostituzione con tecnologie più moderne ed efficienti.



Contattateci per una diagnosi
del vostro impianto attuale

Tel +39 02 93792 640
service@diplomatic.com

Standard di qualità applicati

- ISO 9001:2015 per la gestione della qualità
- ISO 14001:2015 per la gestione ambientale
- ISO 45001 per il sistema di gestione della salute e della sicurezza sul lavoro
- PED 2014/68/EU per i sistemi oleodinamici (modulo H)
- ATEX 2014/34/EU (su richiesta, per i sistemi oleodinamici)
- IECEx according to IEC 60079 (su richiesta, per i sistemi oleodinamici)

Standard di qualità applicabili ai processi di saldatura di componenti relativi ai sistemi oleodinamici

- ASME IX ; ISO 9606-1:2017 ; AWS D1.1 o D1.6

Certificazioni navali (su richiesta, per i sistemi oleodinamici)

- ABS Certification of conformity to ABS rules for facilities on offshore Installation
- DNV
- LLOYD's Register
- BUREAU VERITAS
- RINA

Certificazioni europee od internazionali, applicabili a componenti relativi ai sistemi oleodinamici, o sistemi completi

- ALGERIA DPEM Passport for pressure vessel
- Australian MEPS for electrical motors
- Australian pressure vessel standard according to AS4343 e AS1210
- GOST U Certification of conformity to Uzbekistan National Standards
- TUNISIA Passport for pressure vessel
- UL-CSA Certification
- NFPA 70
- 2006/42/EC Machinery safety

cultura della qualità

In Duplomatic tutte le funzioni aziendali sono coinvolte in un processo di qualità continuo e sfidante, volto al miglioramento di prodotti, servizi e persone.

L'atteggiamento critico verso ogni processo e la spinta costante all'avanzamento riguardano i seguenti aspetti:

- la qualità di prodotti e servizi (norma UNI EN ISO 9001) tende verso l'obiettivo "zero difetti" grazie alla costante analisi e alla promozione delle conseguenti azioni correttive, favorisce il trasferimento delle informazioni, supporta una formazione adeguata e monitora la soddisfazione dei clienti;
- la tutela dell'Ambiente (ISO 14001) è perseguita attraverso la cultura del rispetto e della gestione intelligente delle risorse ambientali;
- la gestione della Sicurezza (ISO 45001) preserva la salute delle persone tramite modelli di organizzazione e riduzione dei rischi che permettano di analizzare i pericoli e individuare le misure necessarie per evitarli.



Turnkey projects

Sono soluzioni ingegneristiche completamente sviluppate e realizzate da Duplomatic. Questi progetti si distinguono per dimensioni, complessità e livello di servizio offerto al cliente. Negli impianti chiavi in mano, Duplomatic fornisce sia la parte meccanica ed idraulica che il sistema di controllo. La fornitura comprende installazione, messa in servizio e, dove richiesto, manutenzione e supporto operativo.

Il progetto più significativo finora realizzato è rappresentato dal padiglione UAE a Expo 2020 Dubai, per il quale l'azienda ha realizzato il sistema di movimento della copertura, su progetto dell'architetto Santiago Calatrava in forma di ali di falco.



Expo 2020 Dubai –
sistema di motion control della copertura
del Padiglione UAE



Progetto Archimede, Siracusa –
sistema orientamento specchi
per impianto solare

**NOI,
protagonisti
insieme**

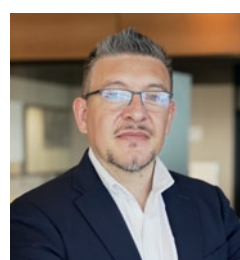





Diplomatic MS Spa
BU Hydraulic Systems

Via Antonio Canova, 21 - 20045 Lainate (MI) - **T** +39 02 9379 2600

Via Germania 6, 35127 Padova (PD) - **T** +39 049 8069911

vendite.systems@diplomatic.com • www.diplomaticmotionsolutions.com

Seguici su  Diplomatic Motion Solutions  www.youtube.com/diplomaticspa